

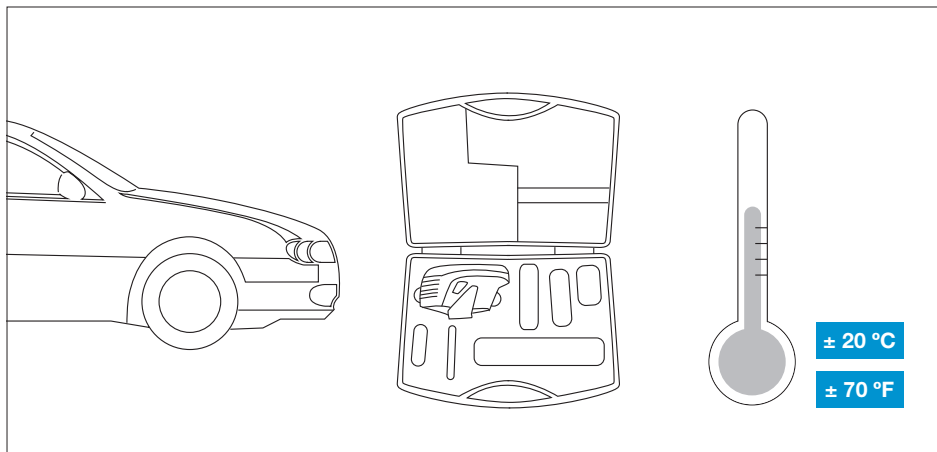

Измерения с помощью Automatchic Vision

Температурные условия

Приведите измеряемую поверхность и спектрофотометр Automatchic Vision к единой температуре



Калибровка и проверка

Выберите "Калибровать" и выполните калибровку

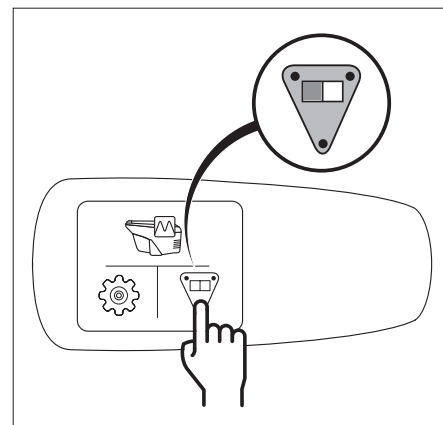

Создание и загрузка рабочего листа измерений

Заполните рабочий лист

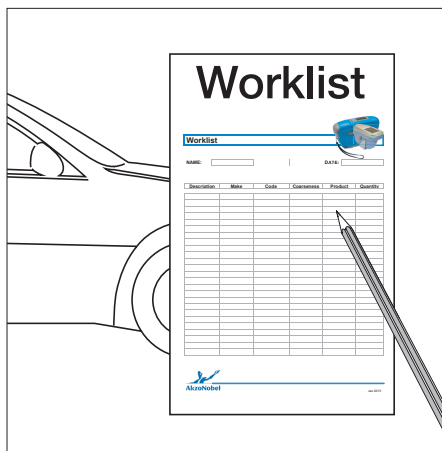

Внесите данные с рабочего листа для создания образца цвета

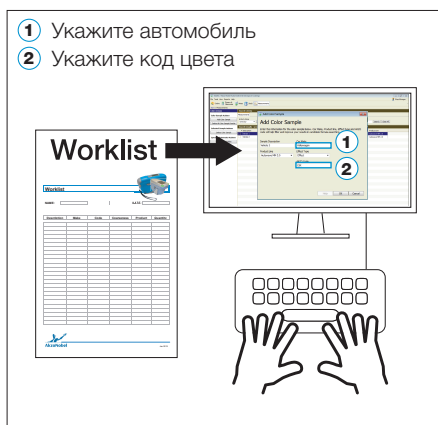

1 Подключитесь и 2 Загрузите данные

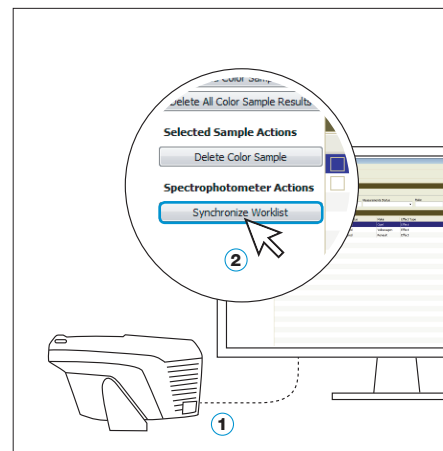

Подготовка поверхности

Мойка

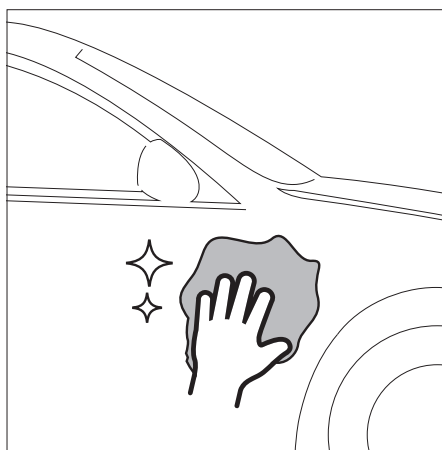

Полировка

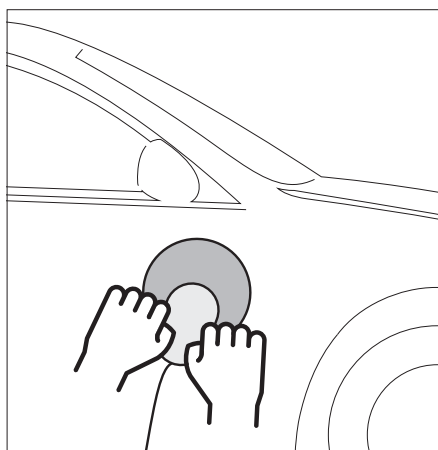

Очистка

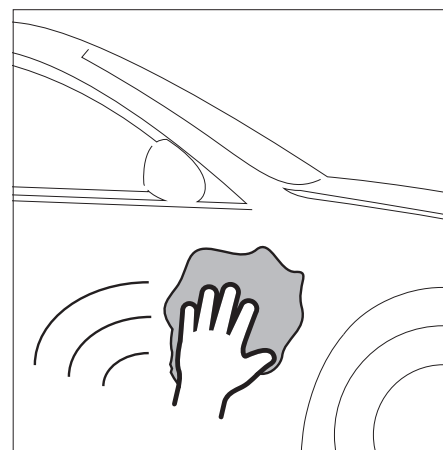

Подготовка к измерению

Выберите Измерение

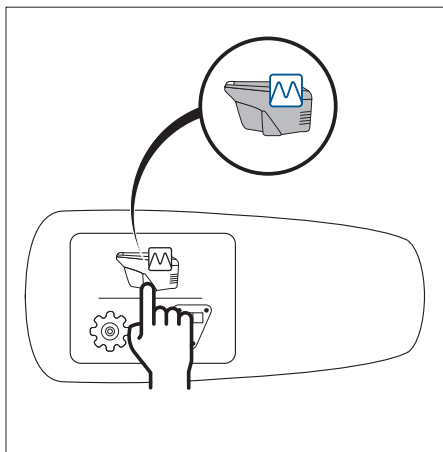

Выберите автомобиль

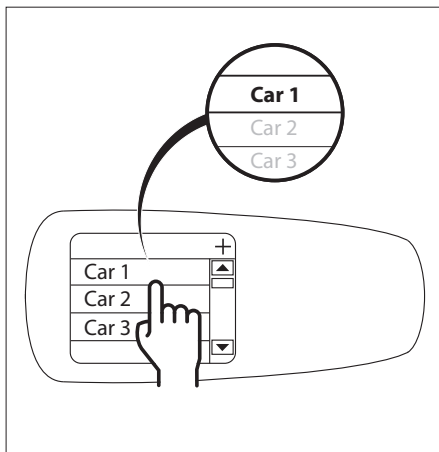

Выберите Измерить

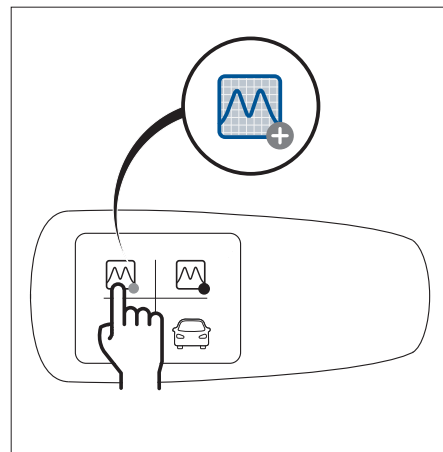

Измерения

Начните измерение

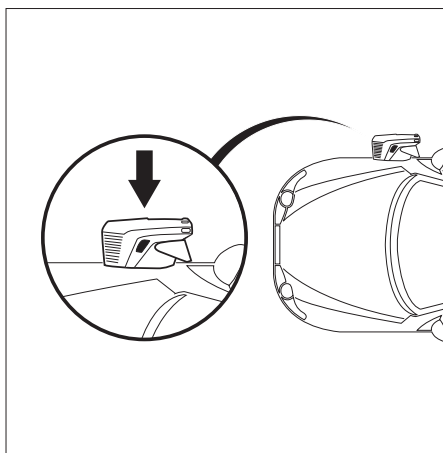

Поверните на 90° (2-4 раза)

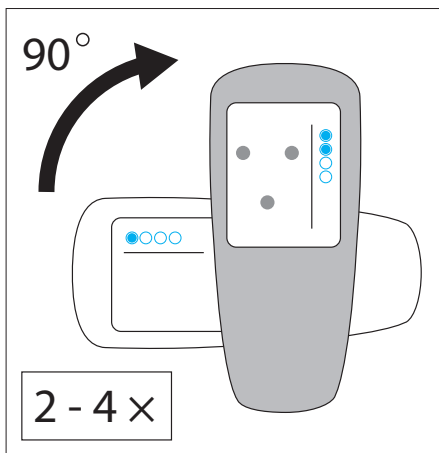

1 Подключитесь и 2 Загрузите данные

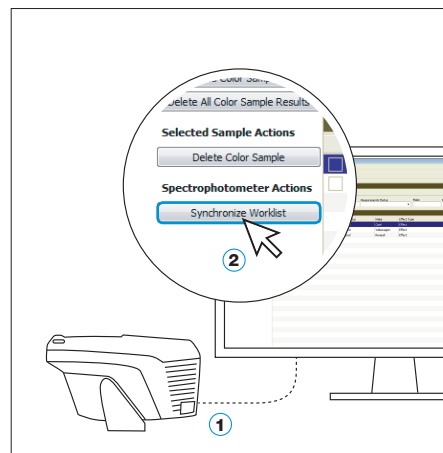

Выбор и смешивание

1 Выберите Automatic Smart Search

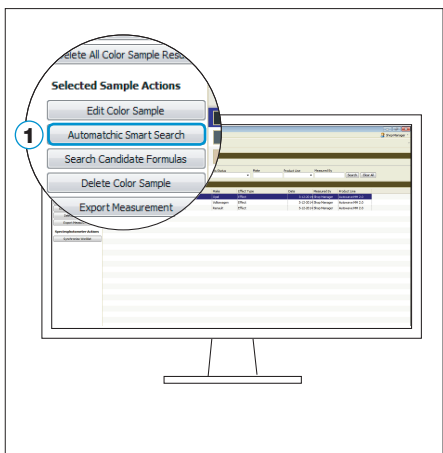

Выберите лучший вариант

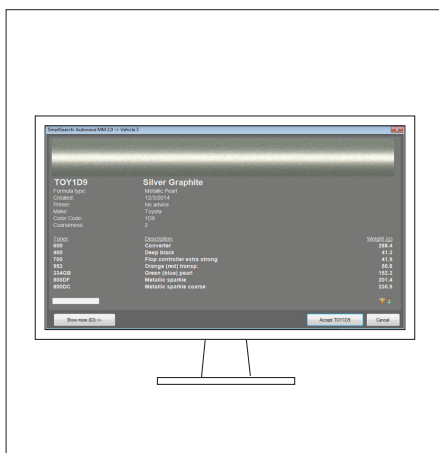

Смешайте и нанесите краску (если требуется)

